

КРЕПЛЕНИЕ ПЛОСКОЕ LP / FLAT CONNECTOR LP.....	4
УГОЛЬНИК СИММЕТРИЧНЫЙ KP / REINFORCED SQUARE KP.....	5
УГОЛОК АССИМЕТРИЧНЫЙ ПЕРФОРИРОВАННЫЙ KK / ANCHOR SQUARE KK.....	6
РЕГУЛИРУЕМЫЕ УГОЛОК KN, ШИРОКИЙ УГОЛОК KS / ADJUSTABLE SQUARE KN, WIDE SQUARE KS.....	7
УСИЛЕННЫЙ УГОЛОК KPW / REINFORCED SQUARE KPW.....	8
СОЕДИНИТЕЛЬНЫЙ ПЕРФОРИРОВАННЫЙ УГОЛОК KL / MERGING SQUARE KL.....	9
БАЛОЧНЫЙ УГОЛОК KB / JOIST SQUARE KB.....	10
УГОЛОК УЗКИЙ KW / NARROW SQUARE KW.....	11
ПЛАСТИНА ПЛОСКАЯ СПЕЦИАЛЬНАЯ LPS, КРЕПЛЕНИЕ УЗКОЕ УСИЛЕННОЕ LG / FLAT CONNECTOR LPS, THICK CONNECTOR LG.....	12
КРЕПЛЕНИЕ БАЛОК WB / JOIST HANGER WB.....	13
КРЕПЛЕНИЕ «Т»-ОБРАЗНОЕ LT, СОЕДИНИТЕЛЬ OSB, КРОНШТЕЙН L-ОБРАЗНЫЙ / «Т»-TYPE CONNECTOR LT, CONNECTOR OSB, «L»-TYPE BRACKET.....	14
УГОЛЬНИК УНИВЕРСАЛЬНЫЙ LU, СКЛАДЫВАЮЩИЙСЯ УГОЛ KG / UNIVERSAL ANGLE LU, FOLDED ANGLE KG.....	15
КРЕПЛЕНИЕ ДЛЯ СТРОПИЛ LK / RAFTER CONNECTOR LK.....	16
РОНДОЛЬ KD, СОЕДИНИТЕЛЬ LS 30 / RONDELLE KD, CONNECTOR LS 30.....	17
УГОЛОК КРЕПЕЖНЫЙ - 135 KLD / MERGING SQUARE - 135 KLD.....	18
КРЕПЛЕНИЕ БАЛКИ, РАЗДЕЛЬНОЕ CWBD / JOIST HANGER CWBD.....	19
УГОЛКИ МЕБЕЛЬНЫЕ, КРОНШТЕЙНЫ / FURNITURE SCRIDS, BRACKETS.....	20
ПОДВЕСЫ МЕБЕЛЬНЫЕ, ПОДВЕС «Р» 90 ММ, ПОДВЕС «ЕВРО» / FURNITURE SUSPENSIONS, SUSPENSION R 90 MM, SUSPENSION «EURO».....	21
ФАЛЬШПОЛЫ, МОНТАЖ ФАЛЬШПОЛА / RAISED FLOORS, INSTALLATION OF RAISED FLOOR.....	22
ФАЛЬШПОЛЫ, МОНТАЖ ФАЛЬШПОЛА / RAISED FLOORS, INSTALLATION OF RAISED FLOOR.....	23

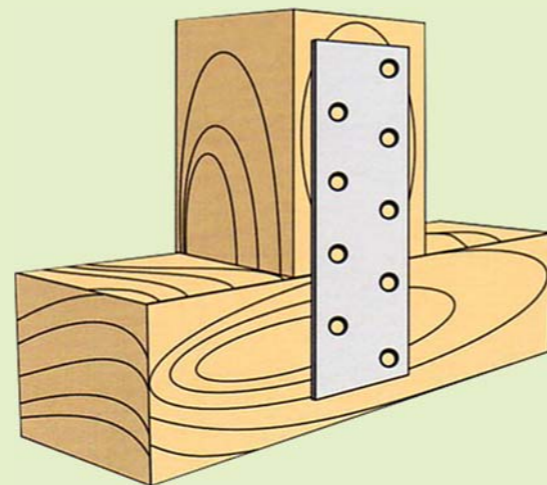

Артикул ARTICLE	РАЗМЕРЫ, ММ SIZES, MM	Кол-во в упаковке, шт PCS PER PACK	МАССА, КГ WEIGHT, KG
LP-0	20x80x0x2,0	100	2,45
LP-1	40x80x0x2,0	50	2,37
LP-2	40x100x0x2,0	50	2,90
LP-3	40x120x0x2,0	50	3,40
LP-4	40x160x0x2,0	50	5,90
LP-5	50x180x0x2,0	50	6,60
LP-6	50x200x0x2,0	50	7,25
LP-7	50x240x0x2,0	50	8,60
LP-8	60x140x0x2,0	50	6,20
LP-9	60x160x0x2,0	50	7,00
LP-10	60x180x0x2,0	50	7,85
LP-11	60x200x0x2,0	50	8,75
LP-12	60x220x0x2,0	50	9,55
LP-13	60x240x0x2,0	50	10,50
LP-14	80x100x0x2,0	50	5,90
LP-15	80x140x0x2,0	50	8,50
LP-16	80x180x0x2,0	50	10,40
LP-17	80x200x0x2,0	50	11,70
LP-18	80x220x0x2,0	50	12,80
LP-19	80x240x0x2,0	50	14,00

LP-20	80x300x0x2,0	25	9,25
LP-21	100x200x0x2,0	25	7,35
LP-22	100x220x0x2,0	25	7,85
LP-23	100x240x0x2,0	25	8,70
LP-24	100x260x0x2,0	25	9,50
LP-25	100x300x0x2,0	20	8,70
LP-26	120x240x0x2,0	20	8,30
LP-27	120x300x0x2,0	20	10,00
LP-28	140x400x0x2,0	20	14,50
LP-29	200x200x0x2,0	20	12,00
LP-30	300x400x0x2,0	20	32,00
LP-31	40x140x0x2,0	50	3,80
LP-32	40x400x0x2,0	25	5,60
LP-33	40x600x0x2,0	25	8,95
LP-34	50x160x0x2,0	50	5,80
LP-35	60x120x0x2,0	50	5,37
LP-36	50x300x0x2,0	25	5,87
LP-37	60x300x0x2,0	25	6,72
LP-38	100x140x0x2,0	50	10,44
LP-39	100x160x0x2,0	50	11,70
LP-40	100x260x0x2,5	25	9,70
LP-41	100x400x0x2,0	25	14,92
LP-42	40x1200x0x2,0	25	18,85
LP-43	60x1200x0x2,0	25	28,25

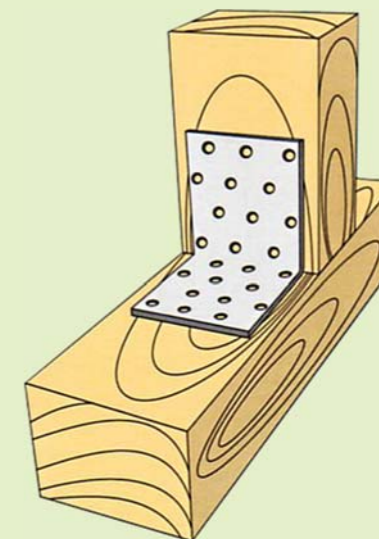
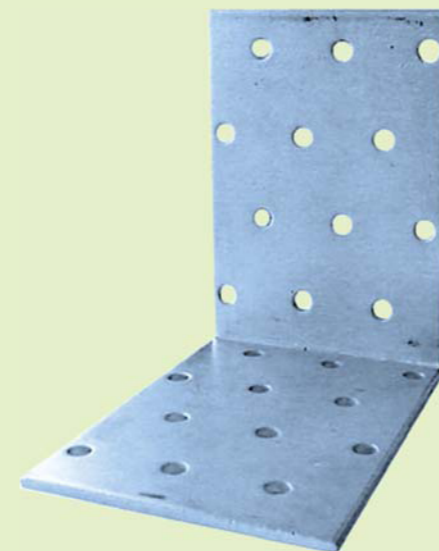

Артикул ARTICLE	РАЗМЕРЫ, ММ SIZES, MM	Кол-во в упаковке, шт PCS PER PACK	МАССА, КГ WEIGHT, KG
КР-1	40x40x20x2,0	100	2,35
КР-2	40x40x40x2,0	50	2,40
КР-3	40x40x60x2,0	50	3,50
КР-4	40x40x100x2,0	50	5,80
КР-5	40x40x200x2,0	50	11,50
КР-6	50x50x40x2,0	50	3,00
КР-7	60x60x40x2,0	50	3,50
КР-8	60x60x60x2,0	50	5,20
КР-9	60x60x80x2,0	50	7,00
КР-10	60x60x100x2,0	50	8,75

КР-11	80x80x40x2,0	50	4,50
КР-12	80x80x60x2,0	50	7,00
КР-13	80x80x80x2,0	50	9,30
КР-14	100x100x60x2,0	40	7,00
КР-15	100x100x80x2,0	40	9,35
КР-16	100x100x100x2,0	40	11,70
КР-17	160x160x60x2,0	40	11,00
КР-18	160x160x80x2,0	40	15,00
КР-19	40x120x40x2,0	50	4,70
КР-20	40x140x40x2,0	50	5,65
КР-21	50x50x50x2,0	50	3,65
КР-22	60x60x50x2,0	50	4,20

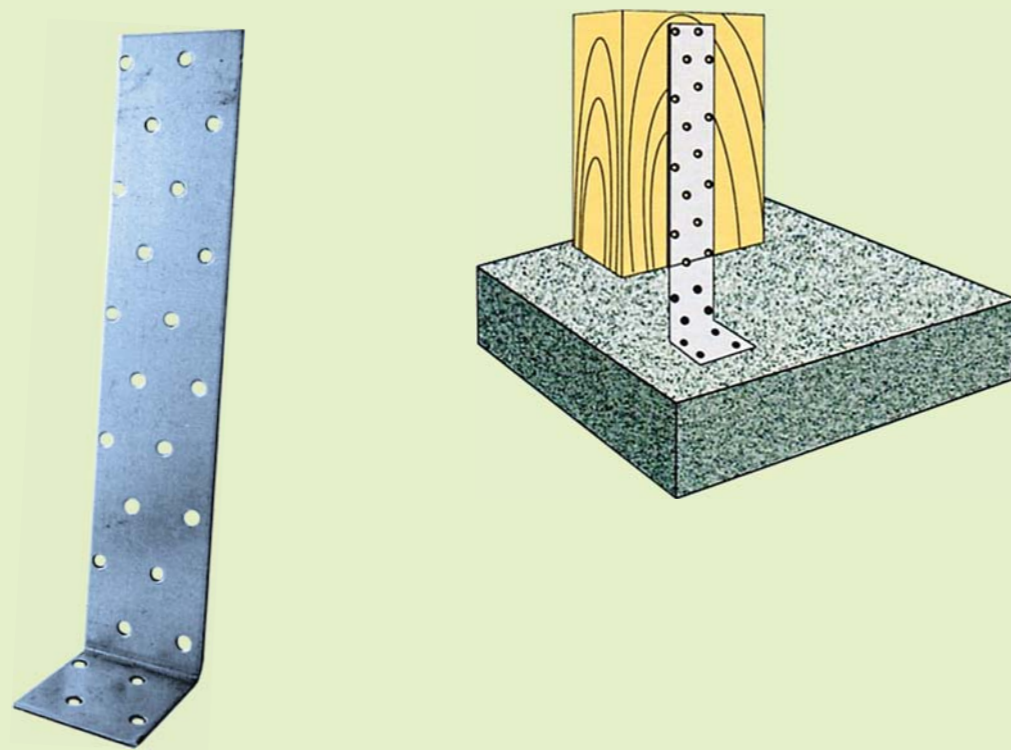

Артикул ARTICLE	РАЗМЕРЫ, ММ SIZES, MM	Кол-во в упаковке, шт PCS PER PACK	Масса, кг WEIGHT, KG
КК-1	40x200x40x2,0	25	3,50
КК-2	40x300x40x2,0	25	5,00
КК-3	40x400x40x2,0	25	6,40
КК-4	95x95x40x2,0	50	5,70

Артикул ARTICLE	РАЗМЕРЫ, ММ SIZES, MM	Кол-во в упаковке, шт PCS PER PACK	Масса, кг WEIGHT, KG
KN-1	60x30x60x2,0	50	3,00
KN-2	60x40x60x2,5	50	4,60
KN-3	80x65x20x4,0	50	3,40
KN-4	40x75x65x4,0	50	11,50



Артикул ARTICLE	РАЗМЕРЫ, ММ SIZES, MM	Кол-во в упаковке, шт PCS PER PACK	Масса, кг WEIGHT, KG
KS-1	30x30x30x2,0	100	2,50
KS-2	40x40x40x2,0	100	4,20
KS-3	60x60x60x2,0	50	4,50
KS-4	75x40x25x2,0	50	3,40

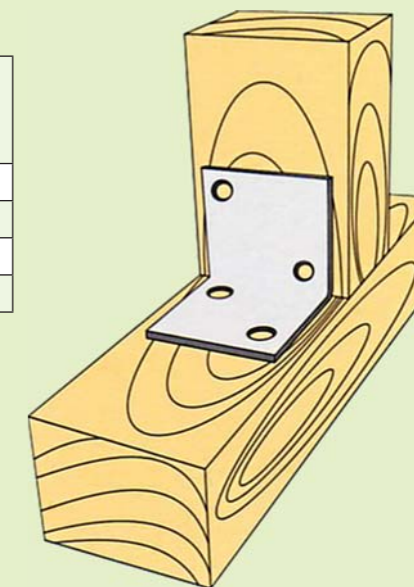
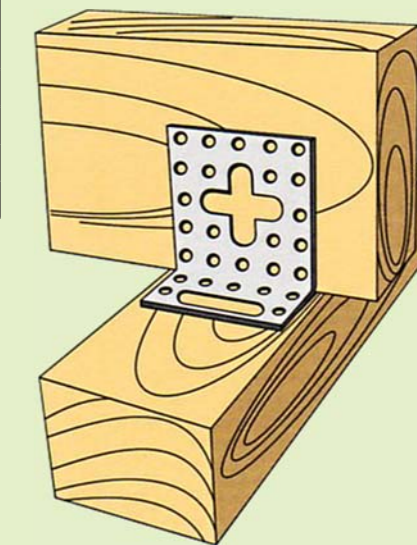
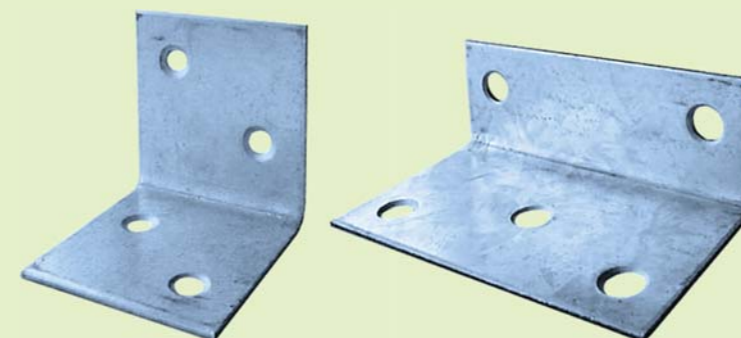



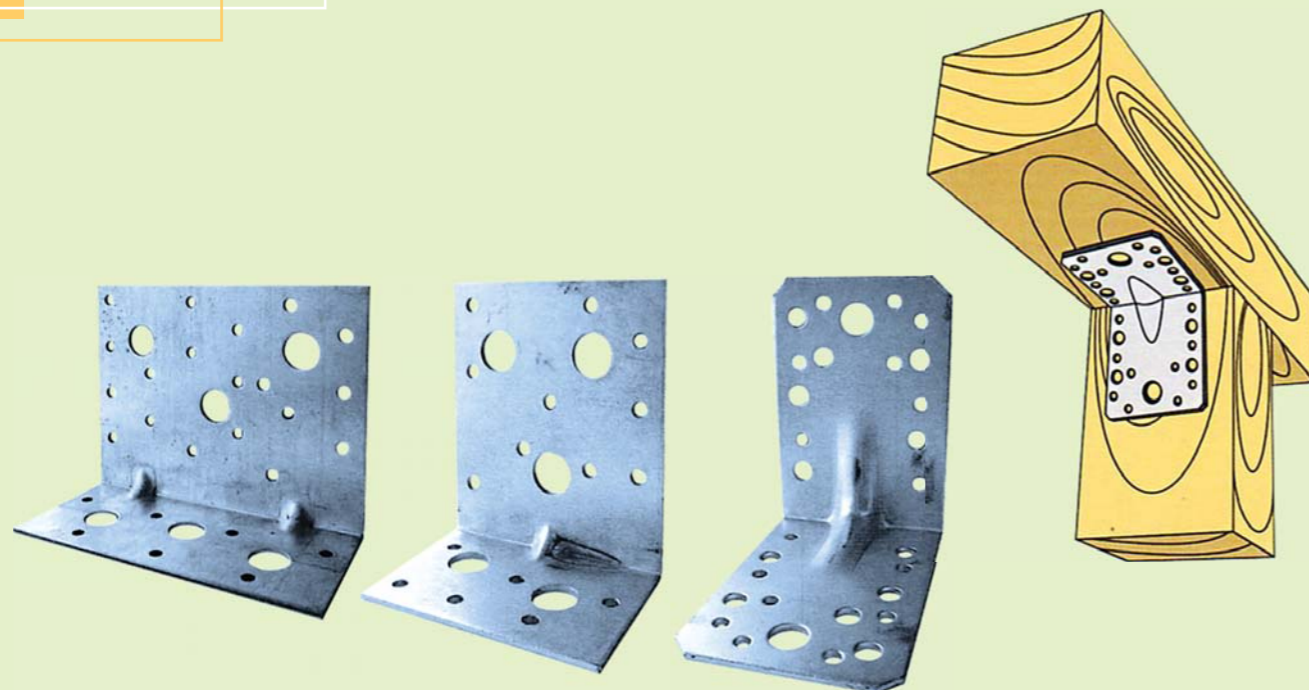

Артикул ARTICLE	РАЗМЕРЫ, ММ SIZES, ММ	Кол-во в упаковке, шт PCS PER PACK	Масса, кг WEIGHT, KG
КРВ-1	70x70x55x2,0 (2,5)	50	5,10 (6,60)
КРВ-2	90x50x55x2,0 (2,5)	50	5,10 (7,15)
КРВ-3	90x90x65x2,0 (2,5)	50	7,90 (10,00)
КРВ-4	105x105x90x2,0 (2,5)	50	13,40 (17,35)
КРВ-5	90x60x60x2,0 (2,5)	50	6,50 (8,00)
КРВ-6	90x60x60x2,0 (2,5)	50	6,50 (7,70)
КРВ-7	90x50x48x2,0 (2,5)	50	4,25 (5,70)
КРВ-8	90x50x76x2,0 (2,5)	50	7,10 (8,95)
КРВ-9	90x50x116x2,0 (2,5)	50	11,0 (14,50)
КРВ-10	65x65x90x2,0 (2,5)	50	7,50 (11,00)
КРВ-11	90x50x55x2,0 (2,5)	50	5,30 (6,00)
КРВ-14	140x140x100x2,5	50	14,75

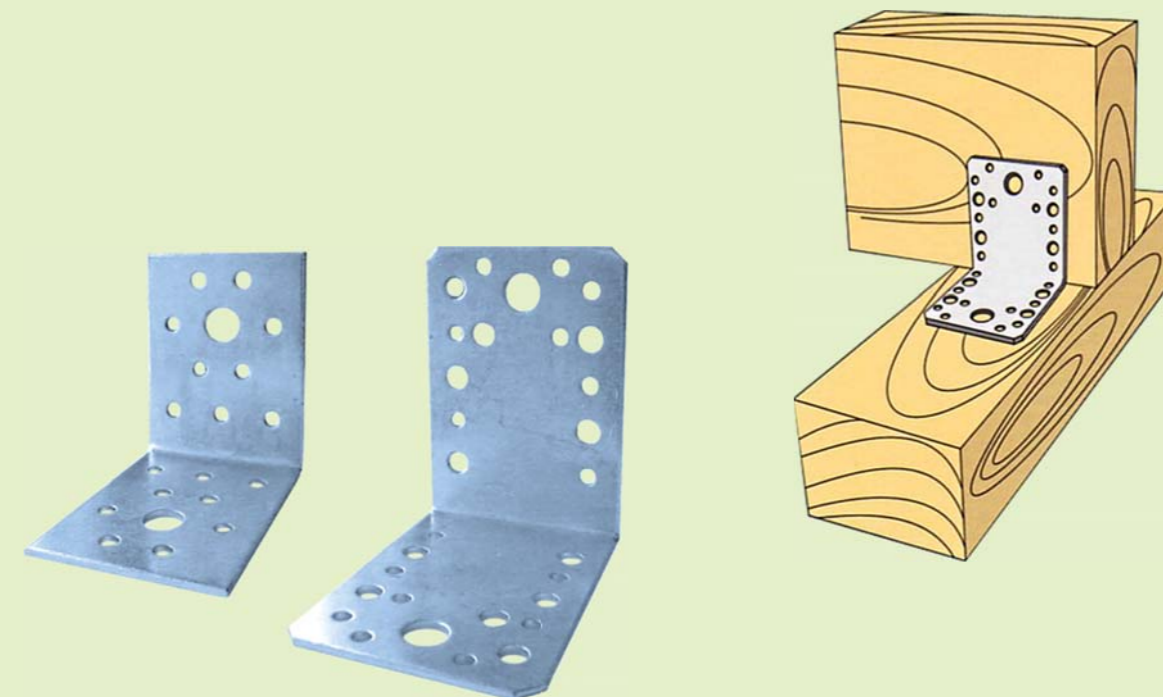

Артикул ARTICLE	РАЗМЕРЫ, ММ SIZES, ММ	Кол-во в упаковке, шт PCS PER PACK	Масса, кг WEIGHT, KG
КЛ-1	50x50x35x2,5	50	2,80
КЛ-2	70x70x55x2,5	50	6,55
КЛ-3	90x90x65x2,5	50	10,00
КЛ-4	105x105x90x2,5	50	17,30
КЛ-5	50x150x40x2,5	50	7,20
КЛ-6	53x93x50x3,0	50	8,60
КЛ-7	90x35x40x2,5	100	9,80

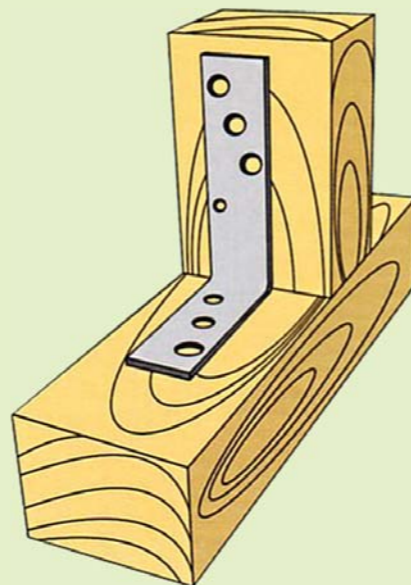

Артикул ARTICLE	Размеры, мм SIZES, MM	Кол-во в упаковке, шт PCS PER PACK	Масса, кг WEIGHT, KG
KB-1	100x75x30x2,5	50	4,50
KB-2	100x50x50x4,0	40	8,10
KB-3	120x80x35x4,0	20	3,90
KB-4	180x120x40x5,0	25	10,80

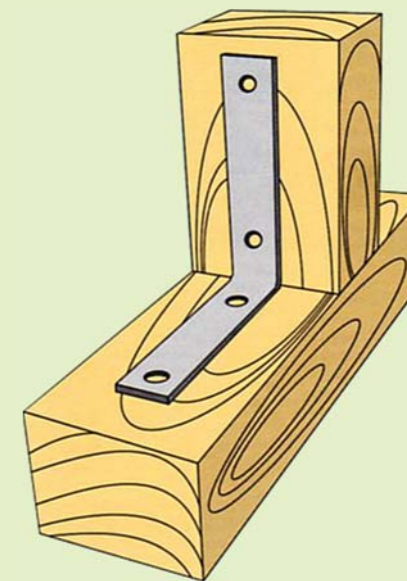

Артикул ARTICLE	Размеры, мм SIZES, MM	Кол-во в упаковке, шт PCS PER PACK	Масса, кг WEIGHT, KG
KW-1	25x25x15x2,0	200	2,12
KW-2	30x30x15x2,0	200	2,50
KW-3	40x40x15x2,0	150	2,62
KW-4	50x50x15x2,0	100	2,00
KW-5	60x60x15x2,0	100	2,60
KW-6	75x75x15x2,0	100	3,20
KW-7	90x90x20x2,0	100	5,35
KW-8	100x100x20x2,0	50	2,95
KW-9	100x100x20x4,0	50	5,45
KW-10	120x120x20x2,0	50	3,80
KW-11	125x125x20x5,0	50	8,95
KW-12	150x150x25x5,0	50	13,20



ПЛАСТИНА ПЛОСКАЯ СПЕЦИАЛЬНАЯ LPS, КРЕПЛЕНИЕ УЗКОЕ УСИЛЕННОЕ LG  
 FLAT CONNECTOR LPS, THICK CONNECTOR LG

Артикул ARTICLE	РАЗМЕРЫ, ММ SIZES, MM	Кол-во в упаковке, шт PCS PER PACK	МАССА, КГ WEIGHT, KG
LPS-1	100x35x0x2,5	50	3,00
LPS-2	140x55x0x2,5	50	7,00
LPS-3	180x40x0x2,5	50	7,90
LPS-4	180x65x0x2,5	50	10,00
LPS-5	210x90x0x2,5	50	16,50

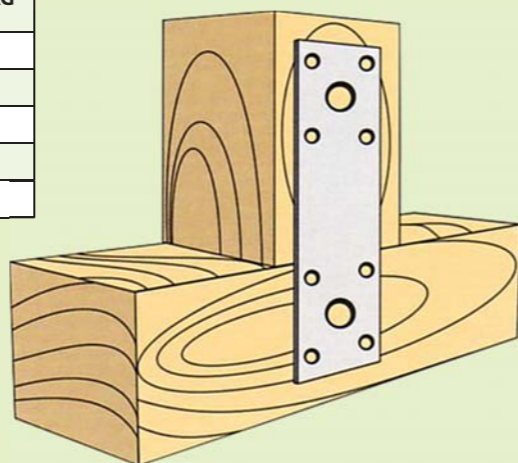

Артикул ARTICLE	РАЗМЕРЫ, ММ SIZES, MM	Кол-во в упаковке, шт PCS PER PACK	МАССА, КГ WEIGHT, KG
LG-1	170x30x0x2,5	50	4,90
LG-2	195x35x0x4,0	50	9,30

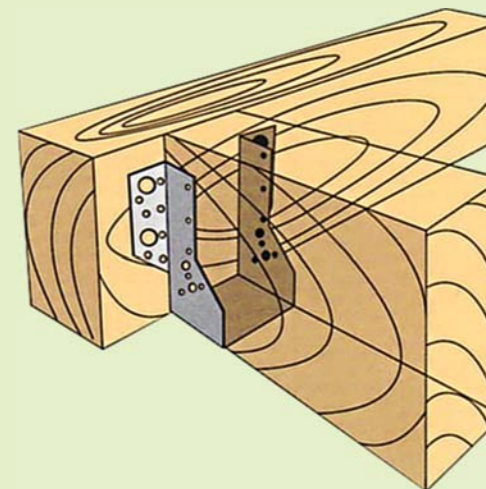
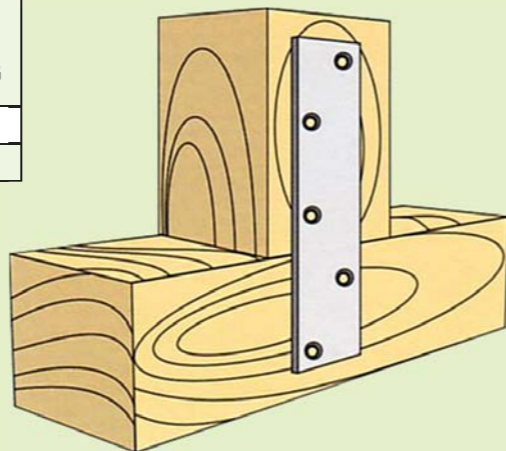
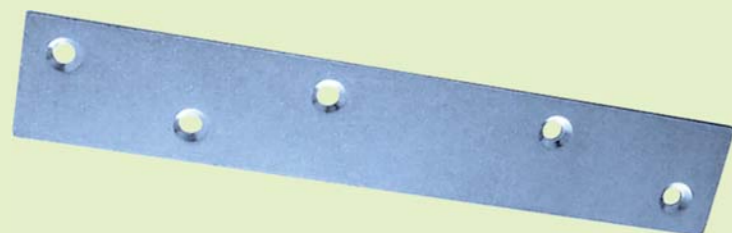

Артикул ARTICLE	РАЗМЕРЫ, ММ SIZES, MM	Кол-во в упаковке, шт PCS PER PACK	МАССА, КГ WEIGHT, KG
WB-3	41x100x75x2,0	20	5,50
WB-4	41x135x75x2,0	20	7,50
WB-5	41x169x75x2,0	20	8,50
WB-6	46x100x75x2,0	20	5,60
WB-7	46x167x75x2,0	20	8,50
WB-10	50x125x75x2,0	20	6,70
WB-11	50x145x75x2,0	20	7,70
WB-16	64x158x75x2,0	20	8,50
WB-17	70x155x75x2,0	20	8,50
WB-19	75x152x75x2,0	20	8,60
WB-23	90x145x75x2,0	20	8,75
WB-24	100x140x75x2,0	20	8,70

КРЕПЛЕНИЕ БАЛОК WB  
 JOIST HANGER WB

КРЕПЛЕНИЕ «Т»-ОБРАЗНОЕ LT, СОЕДИНИТЕЛЬ OSB, КРОНШТЕЙН «L»-ОБРАЗНЫЙ «T»-TYPE CONNECTOR LT, CONNECTOR OSB, «L»-TYPE BRACKET

Артикул ARTICLE	РАЗМЕРЫ, ММ SIZES, MM	КОЛ-ВО В УПАКОВКЕ, ШТ PCS PER PACK	МАССА, КГ WEIGHT, KG
LT-1	70x50x16x2,0	100	2,25

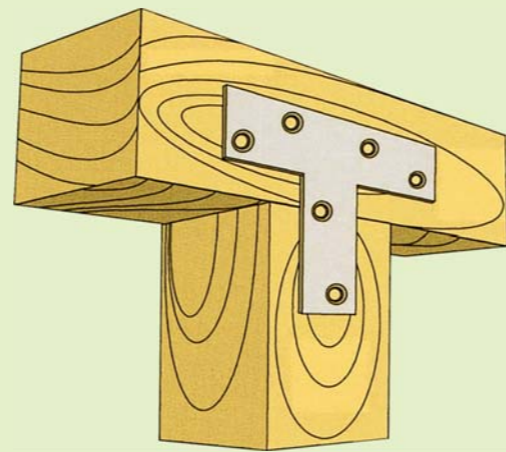

Артикул ARTICLE	РАЗМЕРЫ, ММ SIZES, MM	КОЛ-ВО В УПАКОВКЕ, ШТ PCS PER PACK	МАССА, КГ WEIGHT, KG
OSB-10	10	1000	10,00
OSB-12	12	1000	12,00

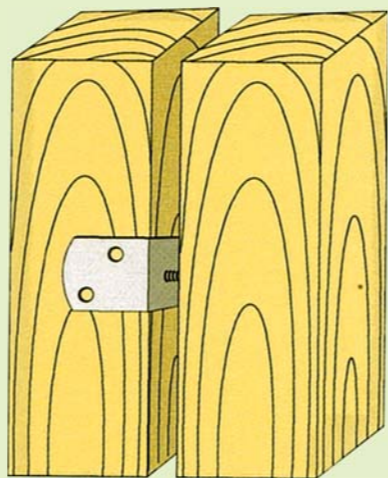

Артикул ARTICLE	РАЗМЕРЫ, ММ SIZES, MM	КОЛ-ВО В УПАКОВКЕ, ШТ PCS PER PACK
OP-1	30x38x30x1,5	50

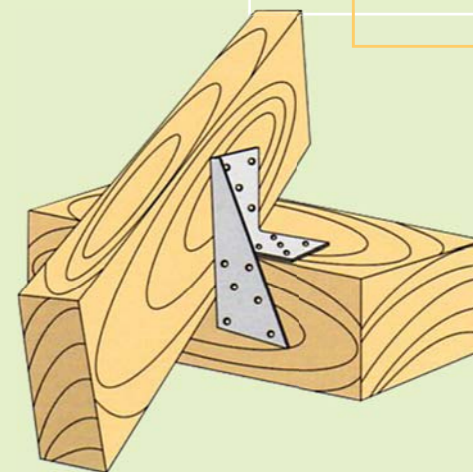

Артикул ARTICLE	РАЗМЕРЫ, ММ SIZES, MM	КОЛ-ВО В УПАКОВКЕ, ШТ PCS PER PACK	МАССА, КГ WEIGHT, KG
LU 1 L	100x50x40x2,5	20	2,10
LU 2 P	100x50x40x2,5	20	2,10
LU 3 L	175x80x90x2,0	25	10,50
LU 4 P	175x80x90x2,0	25	10,50

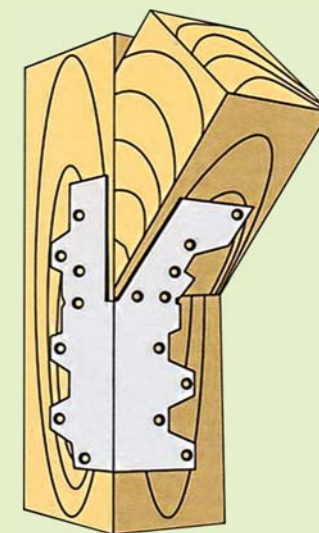
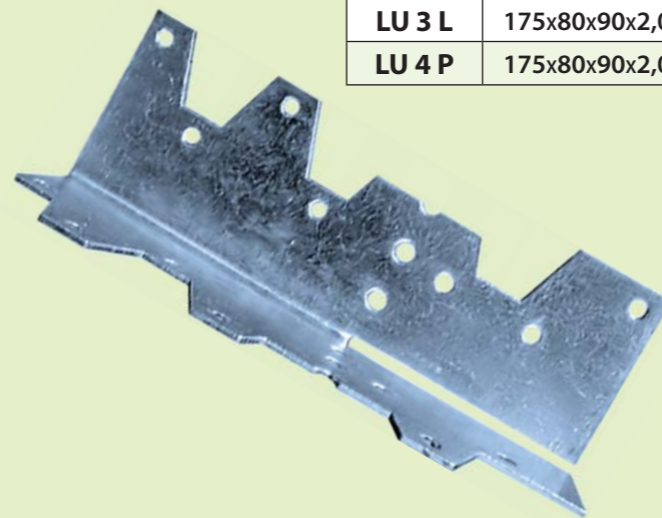

Артикул ARTICLE	РАЗМЕРЫ, ММ SIZES, MM	КОЛ-ВО В УПАКОВКЕ, ШТ PCS PER PACK	МАССА, КГ WEIGHT, KG
KG-1	120x40x40x2,0	50	4,50

УГОЛЬНИК УНИВЕРСАЛЬНЫЙ LU, СКЛАДЫВАЮЩИЙСЯ УГОЛ KG  
UNIVERSAL ANGLE LU, FOLDED ANGLE KG



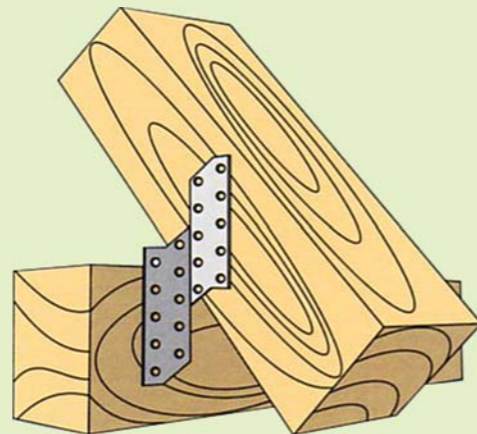

Артикул ARTICLE	РАЗМЕРЫ, ММ SIZES, MM	КОЛ-ВО В УПАКОВКЕ, ШТ PCS PER PACK	МАССА, КГ WEIGHT, KG
LK-1L	40x170x0x2,0	25	3,00
LK-2P	40x170x0x2,0	25	3,00
LK-3L	40x210x0x2,0	25	4,00
LK-4P	40x210x0x2,0	25	4,00
LK-5L	40x250x0x2,0	25	5,50
LK-6P	40x250x0x2,0	25	5,50
LK-7L	40x290x0x2,0	25	6,20
LK-8P	40x290x0x2,0	25	6,20

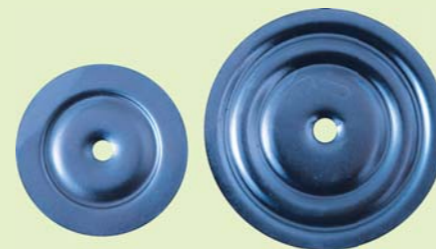

Артикул ARTICLE	РАЗМЕРЫ, ММ SIZES, MM	КОЛ-ВО В УПАКОВКЕ, ШТ PCS PER PACK	МАССА, КГ WEIGHT, KG
KD-6	∅50x0,8	250	3,00
KD-5	∅70x0,8	100	2,50

Артикул ARTICLE	РАЗМЕРЫ, ММ SIZES, MM	КОЛ-ВО В УПАКОВКЕ, ШТ PCS PER PACK	МАССА, КГ WEIGHT, KG
LS 30	55x55x85x1,2	50	4,00







Артикул ARTICLE	РАЗМЕРЫ, ММ SIZES, MM	КОЛ-ВО В УПАКОВКЕ, ШТ PCS PER PACK	МАССА, КГ WEIGHT, KG
KLD-1	50x50x35x2,5	50	2,80
KLD-2	70x70x55x2,5	50	6,55
KLD-3	90x90x65x2,5	50	10,00
KLD-4	105x105x90x2,5	50	17,30
KLD-5	50x150x40x2,5	50	7,20



Артикул ARTICLE	РАЗМЕРЫ, ММ SIZES, MM	КОЛ-ВО В УПАКОВКЕ, ШТ PCS PER PACK	МАССА, КГ WEIGHT, KG
CWDB 1 L	32x100	20	5,00
CWDB 2 P	32x100	20	5,00
CWDB 3 L	32x120	20	6,00
CWDB 4 P	32x120	20	6,00
CWDB 5 L	32x150	20	7,00
CWDB 6 P	32x150	20	7,00

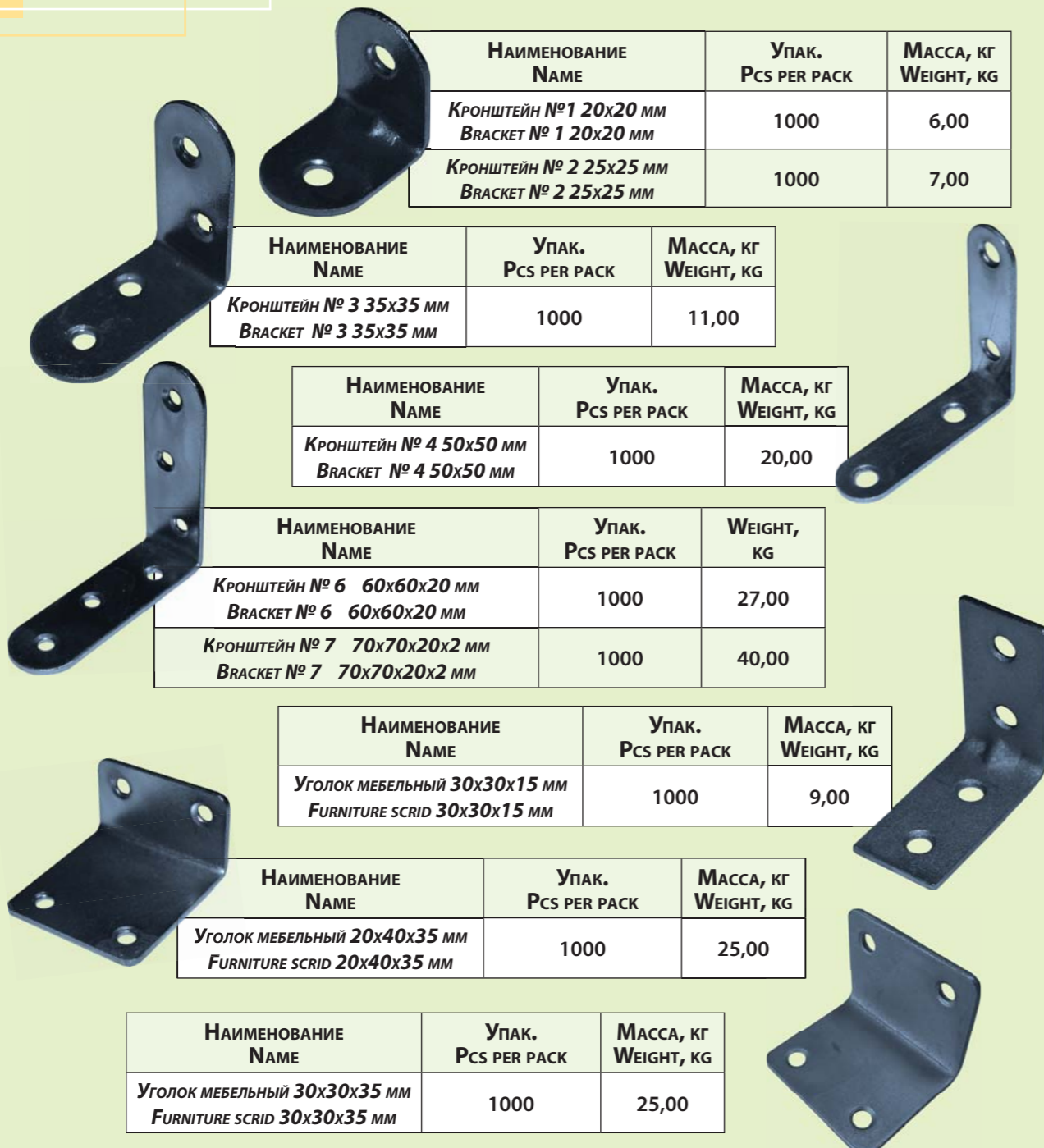

НАИМЕНОВАНИЕ NAME	УПАК. PCS PER PACK	МАССА, КГ WEIGHT, KG
Кронштейн №1 20x20 мм BRACKET № 1 20x20 мм	1000	6,00
Кронштейн № 2 25x25 мм BRACKET № 2 25x25 мм	1000	7,00

НАИМЕНОВАНИЕ NAME	УПАК. PCS PER PACK	МАССА, КГ WEIGHT, KG
Кронштейн № 3 35x35 мм BRACKET № 3 35x35 мм	1000	11,00

НАИМЕНОВАНИЕ NAME	УПАК. PCS PER PACK	МАССА, КГ WEIGHT, KG
Кронштейн № 4 50x50 мм BRACKET № 4 50x50 мм	1000	20,00

НАИМЕНОВАНИЕ NAME	УПАК. PCS PER PACK	WEIGHT, KG
Кронштейн № 6 60x60x20 мм BRACKET № 6 60x60x20 мм	1000	27,00
Кронштейн № 7 70x70x20x2 мм BRACKET № 7 70x70x20x2 мм	1000	40,00

НАИМЕНОВАНИЕ NAME	УПАК. PCS PER PACK	МАССА, КГ WEIGHT, KG
Уголок мебельный 30x30x15 мм FURNITURE SCRID 30x30x15 мм	1000	9,00

НАИМЕНОВАНИЕ NAME	УПАК. PCS PER PACK	МАССА, КГ WEIGHT, KG
Уголок мебельный 20x40x35 мм FURNITURE SCRID 20x40x35 мм	1000	25,00

НАИМЕНОВАНИЕ NAME	УПАК. PCS PER PACK	МАССА, КГ WEIGHT, KG
Уголок мебельный 30x30x35 мм FURNITURE SCRID 30x30x35 мм	1000	25,00

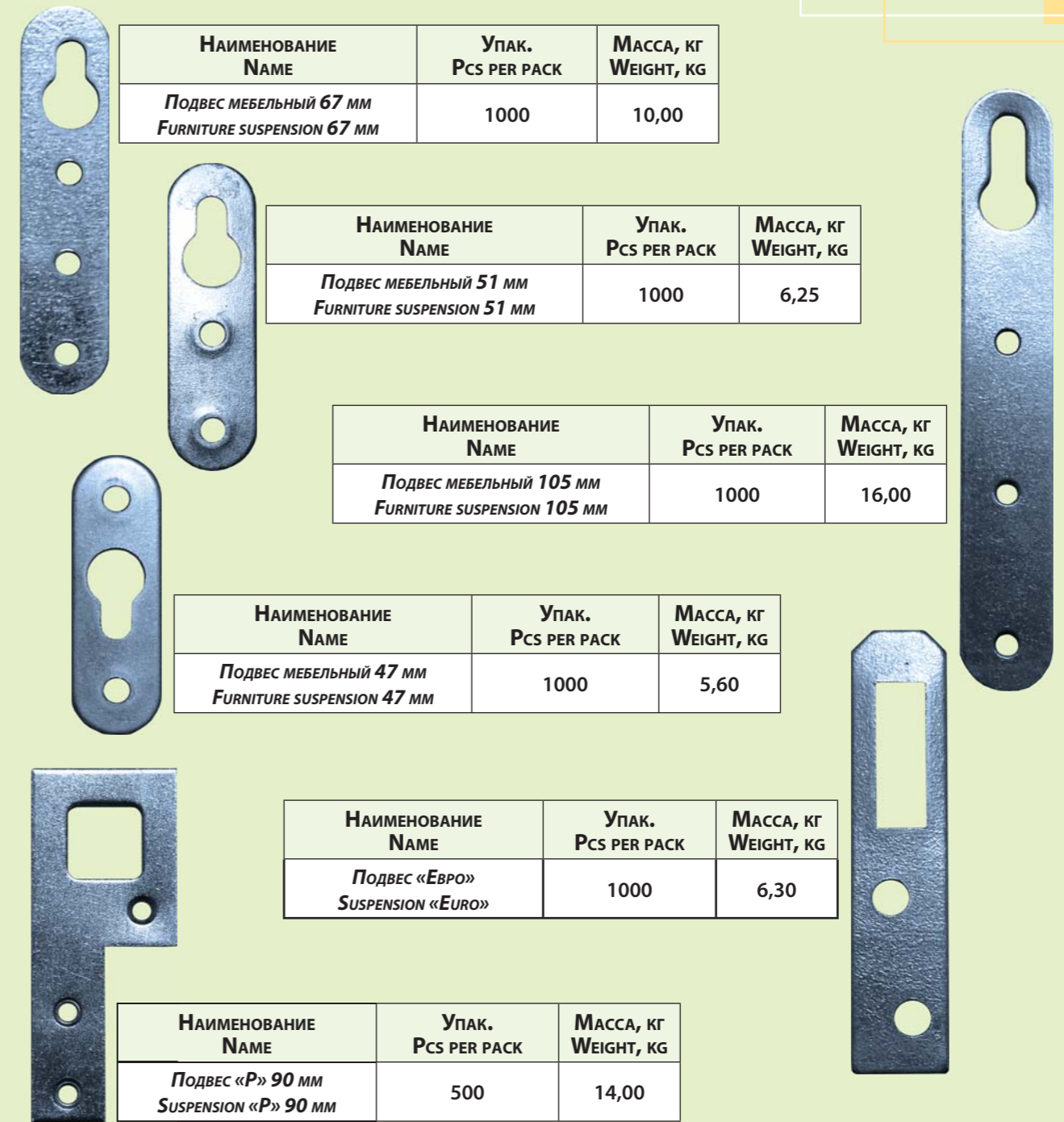

НАИМЕНОВАНИЕ NAME	УПАК. PCS PER PACK	МАССА, КГ WEIGHT, KG
Подвес мебельный 67 мм FURNITURE SUSPENSION 67 мм	1000	10,00

НАИМЕНОВАНИЕ NAME	УПАК. PCS PER PACK	МАССА, КГ WEIGHT, KG
Подвес мебельный 51 мм FURNITURE SUSPENSION 51 мм	1000	6,25

НАИМЕНОВАНИЕ NAME	УПАК. PCS PER PACK	МАССА, КГ WEIGHT, KG
Подвес мебельный 105 мм FURNITURE SUSPENSION 105 мм	1000	16,00

НАИМЕНОВАНИЕ NAME	УПАК. PCS PER PACK	МАССА, КГ WEIGHT, KG
Подвес мебельный 47 мм FURNITURE SUSPENSION 47 мм	1000	5,60

НАИМЕНОВАНИЕ NAME	УПАК. PCS PER PACK	МАССА, КГ WEIGHT, KG
Подвес «Евро» SUSPENSION «EURO»	1000	6,30

НАИМЕНОВАНИЕ NAME	УПАК. PCS PER PACK	МАССА, КГ WEIGHT, KG
Подвес «P» 90 мм SUSPENSION «P» 90 мм	500	14,00



Система фальшпола фактически представляет собой «приподнятый» пол, установленный над основным полом (обычно над бетонным полом здания). Мы предлагаем опоры высотой от 50 мм до 1500 мм по верхнюю кромку плиты (+/- 25 мм).

Конструкция фальшпола включает в себя панели размером 60 x 60 см из различных материалов: ДСП, гипс, сталь, обеспечивающих прочную, бесшумную и удобную в эксплуатации структуру пола. Эти панели устанавливаются на регулируемые по высоте стойки.

THE RAISED FLOOR SYSTEM ACTUALLY IS AN ELEVATED FLOOR INSTALLED ON THE STANDARD FLOOR (COMMONLY ON THE CONCRETE FLOOR OF THE BUILDING). WE OFFER SUPPORTS OF 50 - 1500 MM IN HEIGHT UP TO THE TOP EDGE OF THE SLAB (+/- 25 MM).

THE RAISED FLOOR SYSTEM CONSISTS OF PANELS OF 60 X 60 CM IN SIZE, WHICH ARE MADE OF SUCH DIFFERENT MATERIALS AS WOOD CHIP BOARDS, PLASTER AND STEEL TO ENSURE OBTAINING OF A DURABLE, SOUNDLESS AND USE-FRIENDLY FLOOR SYSTEM.

THESE PANELS ARE TO BE MOUNTED ONTO SUPPORTS WITH ADJUSTABLE HEIGHT.



Вообще-то фальшполы имеют высокую прочность и без усиления. Но если этого недостаточно, применяются усиливающие профили - стрингеры.

GENERALLY, THE RAISED FLOORS HAVE HIGH STABILITY EVEN WITHOUT ANY STRENGTHENING. HOWEVER, IF OVERSTABILITY IS REQUIRED, IT IS POSSIBLE TO USE STRENGTHENING SHAPES - STRINGERS.

Фальшпол надстраивается над основным полом на желаемую высоту и позволяет скрыть различные инженерно-технические коммуникации в подпольном пространстве. Панели фальшпола легко снимаются при помощи вакуумного подъемника, что дает возможность доступа к скрытым коммуникациям – кабельным разводкам, инженерным сетям. Фальшполы выдерживают достаточно большие нагрузки (от 1000 – 3500 кг/м<sup>2</sup>), что позволяет устанавливать на них дорогостоящее и тяжеловесное оборудование.

THE RAISED FLOOR SYSTEM IS TO BE INSTALLED ON THE BASE FLOOR AT DESIRABLE HEIGHT AND ENABLES TO HIDE VARIOUS UTILITY AND COMMUNICATION LINES UNDER THE RAISED FLOOR. THE PANELS OF THE RAISED FLOOR ARE DISMOUNTED EASILY USING A VACUUM LIFTER SO AS TO HAVE ACCESS TO HIDDEN UTILITY AND COMMUNICATION LINES, INCLUDING CABLINGS AND UTILITY SYSTEMS. THE RAISED FLOOR CAN WITHSTAND QUITE HEAVY LOAD (FROM 1000 TO 3500 KG/M<sup>2</sup>). ITS BEARING CAPACITY ENABLES TO INSTALL VALUABLE HEAVY EQUIPMENT.



Артикул ARTICLE	Размеры, мм DIMENSIONS, MM	Ед. изм. UNIT OF MEASUREMENT	регулируемость ADJUSTABILITY
RAISED FLOOR SUPPORT	50 x 50	PIECE	76 – 117 MM
RAISED FLOOR SUPPORT	80 x 60	PIECE	105 – 130 MM
RAISED FLOOR SUPPORT	100 x 100	PIECE	130 – 160 MM
RAISED FLOOR SUPPORT	140 x 100	PIECE	160 – 200 MM
RAISED FLOOR SUPPORT	180 x 100	PIECE	200 – 240 MM
RAISED FLOOR SUPPORT	220 x 100	PIECE	240 – 270 MM
RAISED FLOOR SUPPORT	250 x 100	PIECE	270 – 320 MM
RAISED FLOOR SUPPORT	300 x 100	PIECE	320 – 370 MM
RAISED FLOOR SUPPORT	350 x 100	PIECE	370 – 420 MM
RAISED FLOOR SUPPORT	400 x 100	PIECE	420 – 470 MM
STRINGER WITH LINER		PIECE	540 x 25 MM

